

## 第24回全国小学生バドミントン選手権大会群馬県予選

2015.08.29 新田エアリスアリーナ

種 目	優 勝	準 優 勝	第3位	第4位
6年男子単	こばやしはるき 小林 遥輝 (群馬レジェンズ)	かねこよしき 金子 美輝 (強戸ジュニア)	よしだけんや 吉田 賢矢 (大泉JBC)	たかはししゅんた 高橋 駿太 (宮郷ジュニア)
5年男子単	おおしまこうせい 大島 康世委 (藪塚ジュニア)	おおさわはくと 大澤 珀斗 (相生ジュニア)	いとだたくま 糸田 拓真 (大泉JBC)	むぎくらくうた 麥倉 豪太 (大泉JBC)
4年男子単	すどうつばさ 須藤 大翔 (大泉JBC)	おのりゅうのすけ 小野 隆之介 (強戸ジュニア)	わたなべゆうと 渡辺 悠斗 (相生ジュニア)	こやまともなり 小山 智成 (菱ジュニア)
6年女子単	いしぜきみやこ 石関 都古 (MCジュニア)	くろたにあかり 黒谷 明香里 (強戸ジュニア)	はらもえこ 原 萌子 (前橋東)	こんどうななみ 近藤 ななみ (前橋東)
5年女子単	あさくらひより 朝倉 ひより (強戸ジュニア)	おおむらゆうか 大村 悠花 (大泉JBC)	かしわせりんか 柏瀬 倫佳 (神明ジュニア)	かぬままゆこ 鹿沼 万由子 (前橋東)
4年女子単	はらななこ 原 菜那子 (前橋東)	ふじさわみゆう 藤沢 心優 (昭和ジュニア)	かしわせももね 柏瀬 百音 (神明ジュニア)	おぎわられいい 荻原 玲衣 (強戸ジュニア)
6年男子複	すぎもとはるき 杉本 晴輝 まつもとゆう 松本 悠 (大泉JBC)	なりづかともや 成塚 智耶 こがねいかずき 小金井 一輝 (笠懸ジュニア)	ながおかたける 長岡 武琉 にわゆうき 丹羽 祐貴 (神明ジュニア)	こばやしふうが 小林 楓河 しみずあつし 清水 淳司 (大泉JBC)
5年男子複	たやまあきと 田山 瑛士 きたじまだいき 北島 大輝 (神明ジュニア)	みのわしょうご 箕輪 省吾 たかまつゆうま 高松 佑真 (昭和ジュニア)	たかはしやまと 高橋 弥真土 おおまめうだ せな 大豆生田 世成 (笠懸ジュニア)	きどかずき 木戸 一気 いわさきたくまたくま 岩崎 巧真 (笠懸ジュニア)
4年男子複	こばやしそうき 小林 蒼暉 まつしまいさみ 松島 勇海 (高崎ジュニア)	きこりあゆむ 樵 歩夢 はられんたろう 原 蓮太朗 (前橋東)	おくまそう 奥間 蒼 かわかみゆうた 河上 悠大 (大泉JBC)	おかもとそういちろう 岡本 創一朗 とみざわしゅうと 富沢 修斗 (笠懸ジュニア)
6年女子複	やまじさや 山路 爽 みやしたかなこ 宮下 果菜子 (強戸ジュニア)	せんぼんぎはるか 千本木 悠佳 よしだあおい 吉田 葵 (相生ジュニア)	にしまきみさき 西巻 美咲 たかまつかな 高松 佳菜 (昭和ジュニア)	おおさわあやや 大澤 彩弥 そえじまゆうきな 副島 悠生奈 (藪塚ジュニア)
5年女子複	やまぐちなつみ 山口 菜摘 こんどうももな 近藤 ももな (前橋東)	きむらあんじゅ 木村 安寿 たかのまい 高野 舞 (笠懸ジュニア)	やたべひな 谷田部 陽菜 やまざきことね 山崎 琴音 (笠懸ジュニア)	しゅうとうかのん 周藤 花音 なかざわりこ 中澤 莉子 (昭和ジュニア)
4年女子複	よしおかるな 吉岡 留奈 なかやまふみか 中山 郁花 (高崎ジュニア)	さいとうれな 齋藤 怜那 いいぬまはるみ 飯沼 陽望 (高崎ジュニア)	きむらるな 木村 琉愛 みやしたちかこ 宮下 知佳子 (強戸ジュニア)	きたがわめい 北川 芽依 おおさとあおい 大里 碧依 (大泉JBC)

6年男子シングルス

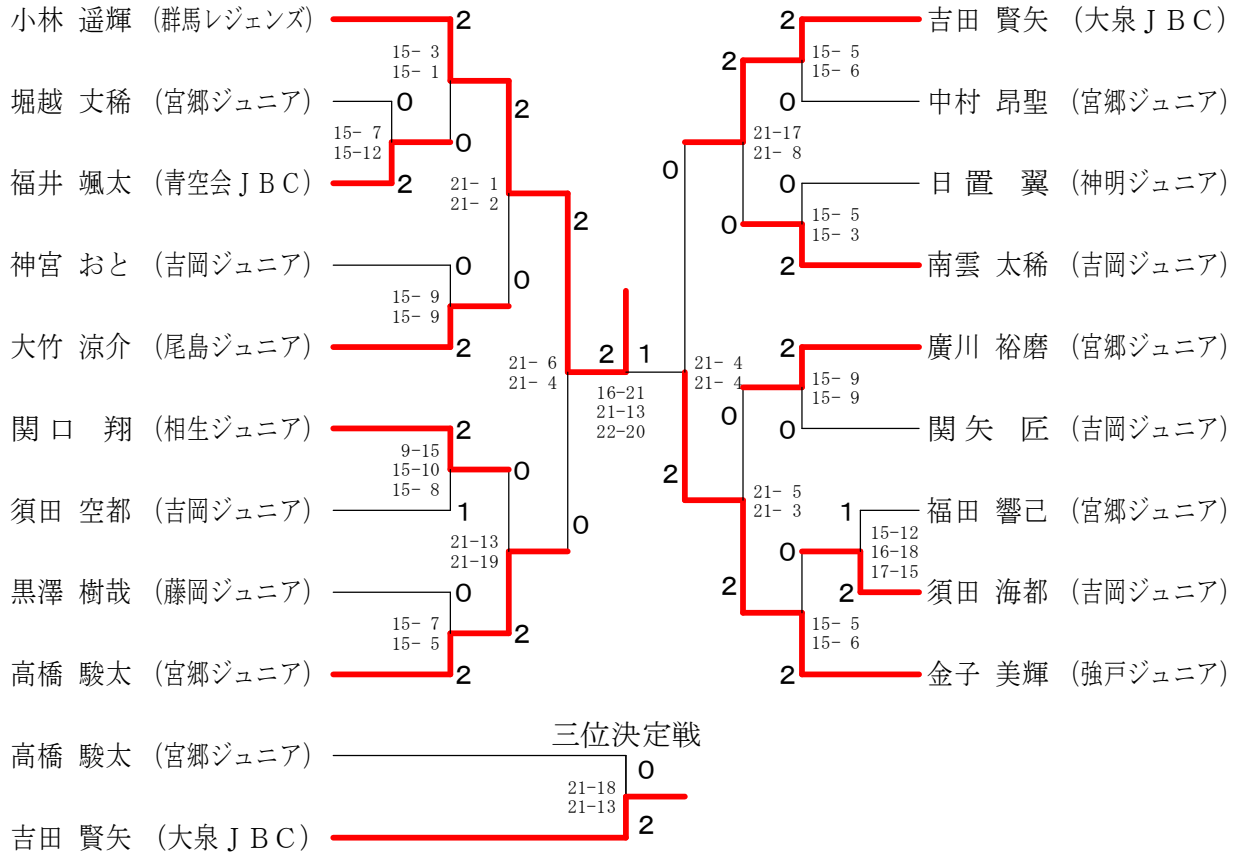

5年男子シングルス

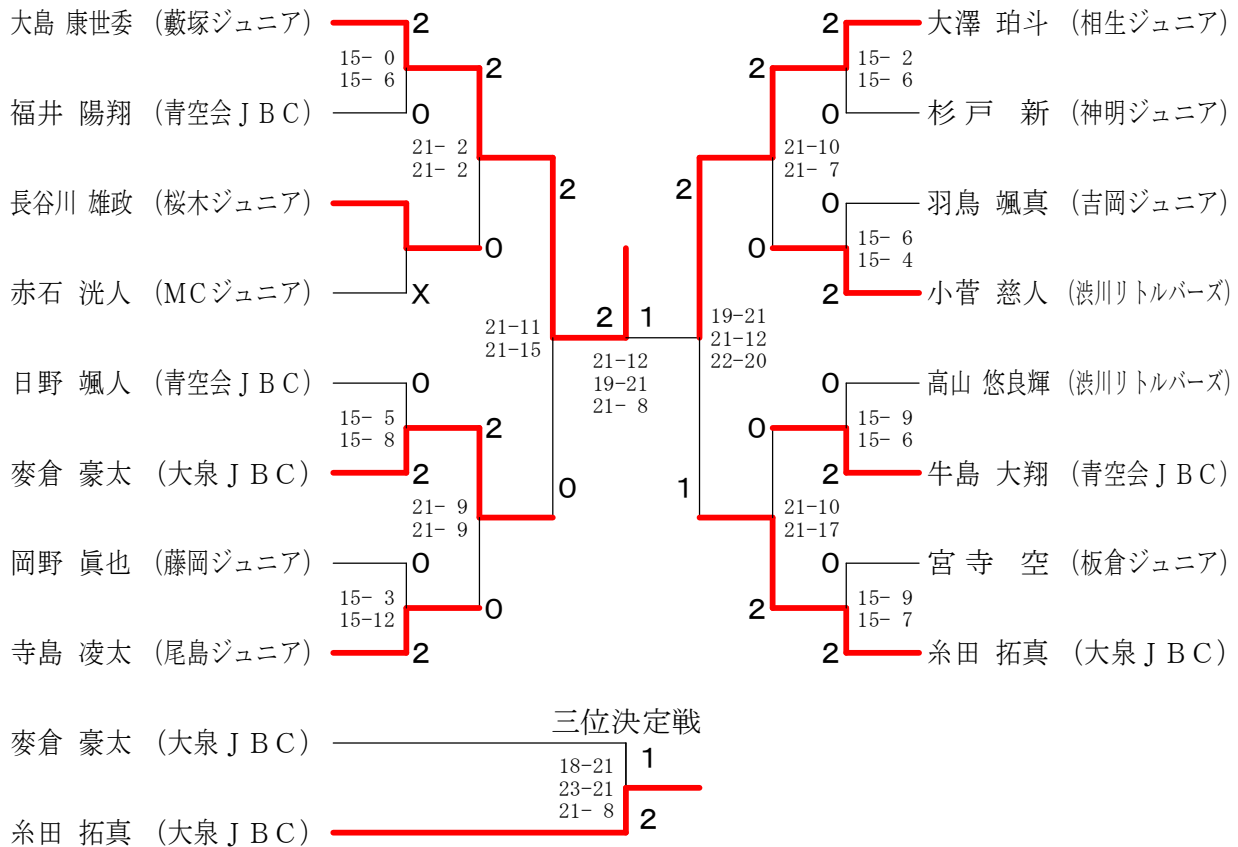

6年女子シングルス

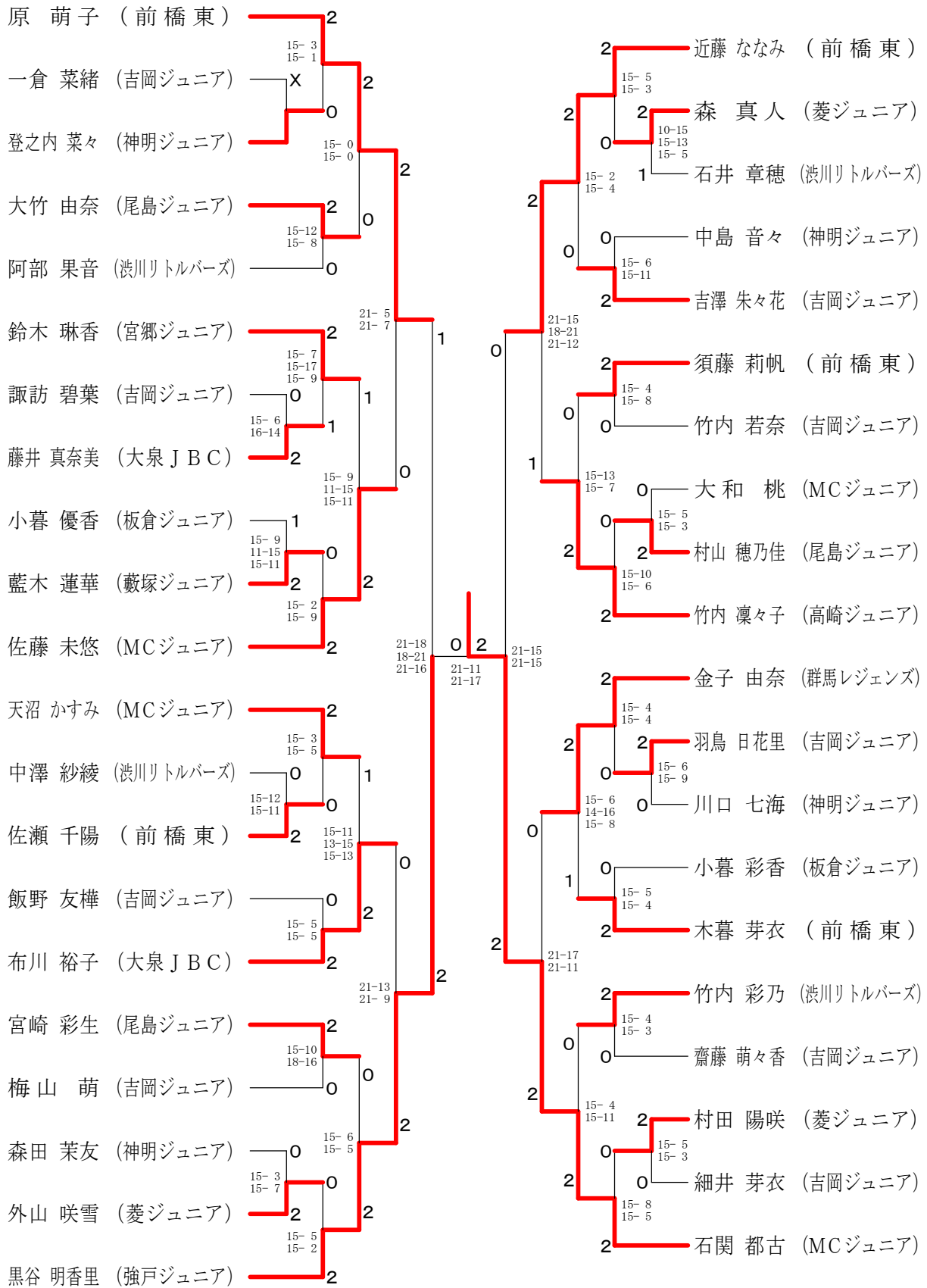

三位決定戦

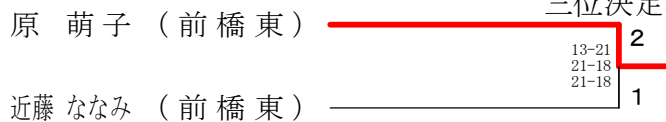

5年女子シングルス

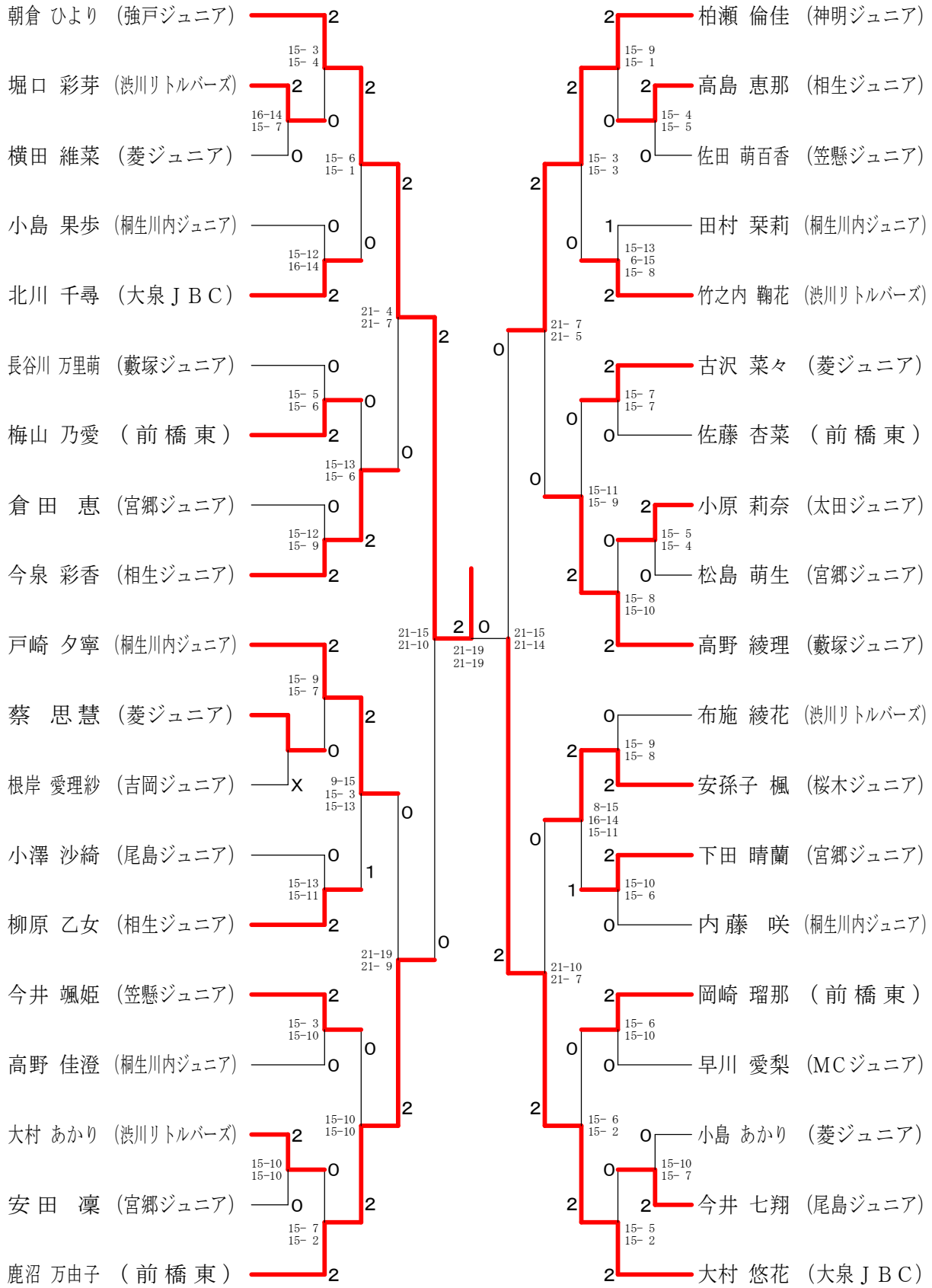

三位決定戦

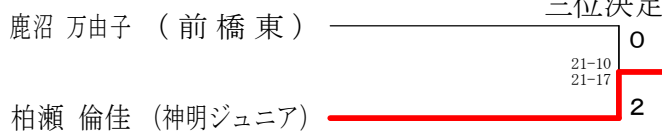

4年男子シングルス

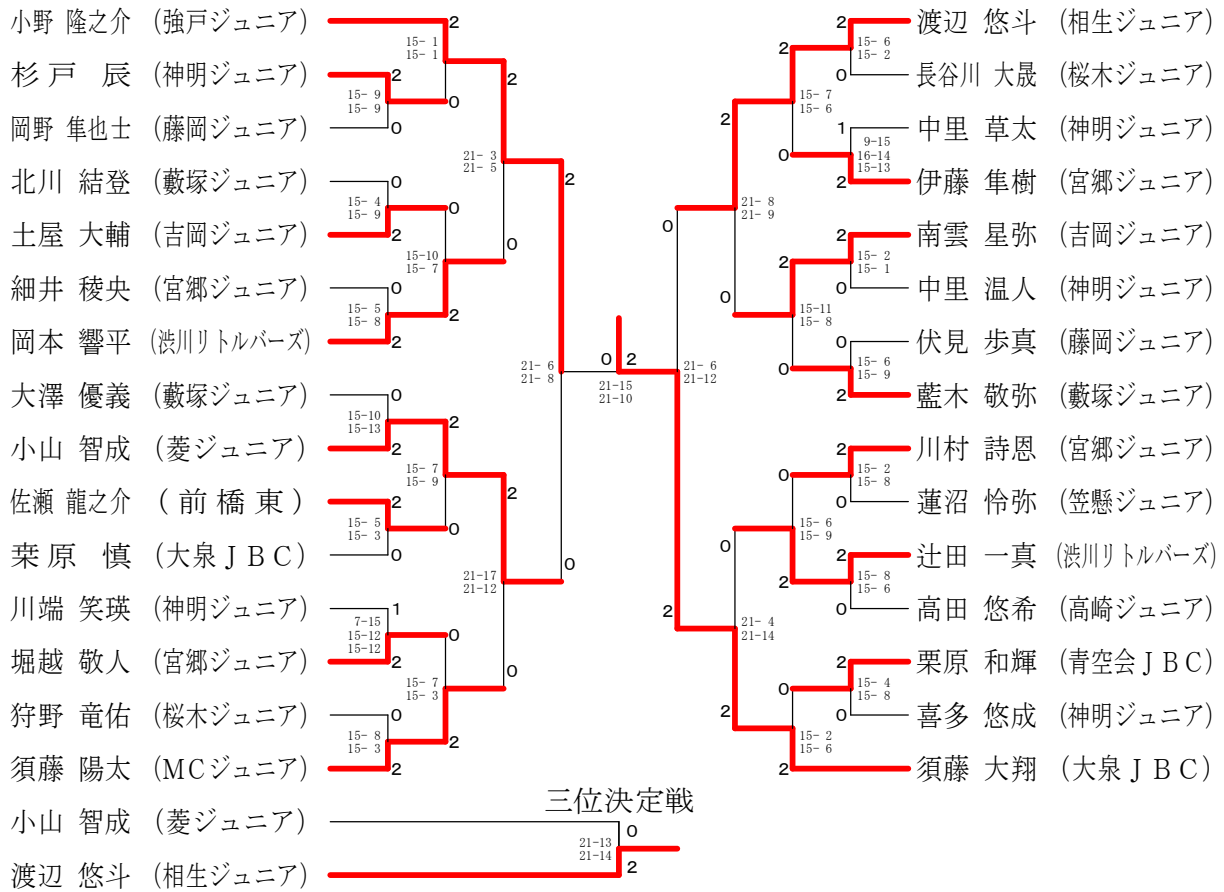

4年女子シングルス

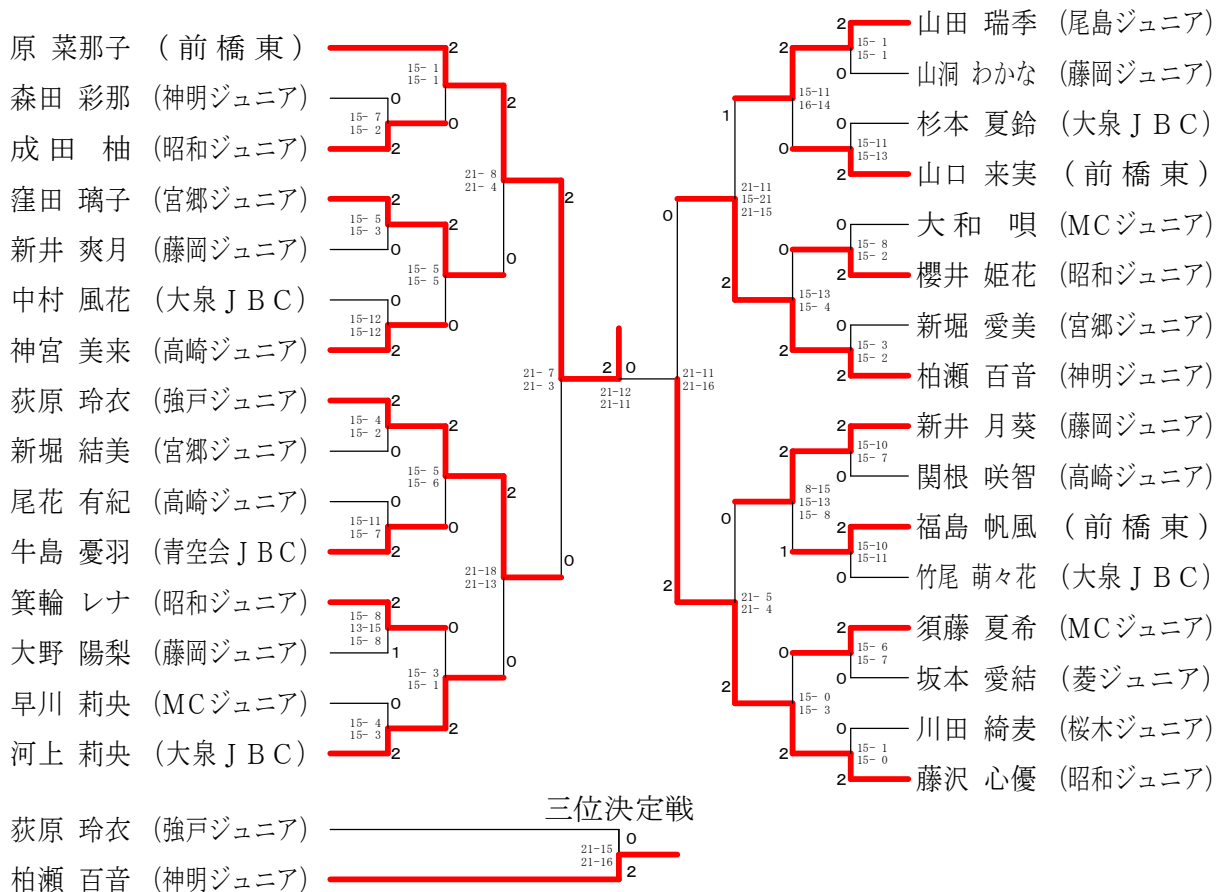

6年男子ダブルス A ブロツク	杉本 本 松 本	渡石 邊 川 川	五十嵐 倉 澤 澤	勝 敗	順位
杉本 晴輝 (大泉JBC)	○	○	M 2-0 G 4-0 P 60-17	1	
渡石 颯太 (藪塚ジュニア)	×	×	M 0-2 G 0-4 P 27-60	3	
五十嵐 和希 (藤岡ジュニア)	×	○	M 1-1 G 2-2 P 40-50	2	

6年男子ダブルス B ブロツク	長岡 岡 丹 羽	佐々木 々 岩 間	小清 林 水 水	勝 敗	順位
長岡 武琉 (神明ジュニア)	○	×	M 1-1 G 3-2 P 67-56	1	
佐々木 翔真 (高崎ジュニア)	×	○	M 1-1 G 2-3 P 62-76	3	
小林 楓河 (大泉JBC)	○	×	M 1-1 G 3-3 P 85-82	2	

6年男子ダブルス C ブロツク	成塚 塚 小 金 井	巻渡 島 渡 辺	堀吉 口 吉 岡	勝 敗	順位
成塚 智耶 (笠懸ジュニア)	○	○	M 2-0 G 4-0 P 60-32	1	
巻島 大輝 (相生ジュニア)	×	×	M 0-2 G 1-4 P 53-67	3	
堀口 智生 (高崎ジュニア)	×	○	M 1-1 G 2-3 P 55-69	2	

6年男子ダブルス順位決定戦	杉本 本 松 本	長岡 岡 丹 羽	成塚 塚 小 金 井	勝 敗	順位
杉本 晴輝 (大泉JBC)	○	○	M 2-0 G 4-1 P 67-44	1	
長岡 武琉 (神明ジュニア)	×	×	M 0-2 G 1-4 P 45-73	3	
成塚 智耶 (笠懸ジュニア)	×	○	M 1-1 G 3-3 P 76-71	2	

6年男子ダブルス4位決定戦	五十嵐 倉 澤 澤	小清 林 水 水	堀吉 口 吉 岡	勝 敗	順位
五十嵐 和希 (藤岡ジュニア)	×	×	M 0-2 G 0-4 P 37-60	3	
小林 楓河 (大泉JBC)	○	○	M 2-0 G 4-0 P 60-40	1	
堀口 智生 (高崎ジュニア)	○	×	M 1-1 G 2-2 P 52-49	2	

5年男子ダブルス Aブロック	田山 北島	古川 栞原	高橋 大豆生田	勝敗	順位
田山 瑛士 (神明ジュニア) 北島 大輝	○	○	M 2-0 G 4-0 P 60-17	1	
古川 陸 (笠懸ジュニア) 栞原 健人	×	×	M 0-2 G 0-4 P 13-60	3	
高橋 弥真土 (笠懸ジュニア) 大豆生田 世成	×	○	M 1-1 G 2-2 P 43-39	2	

5年男子ダブルス Bブロック	木戸 岩崎	周藤 松本	箕輪 高松	勝敗	順位
木戸 一気 (笠懸ジュニア) 岩崎 巧真	○	×	M 1-1 G 2-2 P 46-41	2	
周藤 史穏 (藪塚ジュニア) 松本 凌空	×	×	M 0-2 G 0-4 P 19-60	3	
箕輪 省吾 (昭和ジュニア) 高松 佑真	○	○	M 2-0 G 4-0 P 60-24	1	

5年男子ダブルス 決勝トーナメント

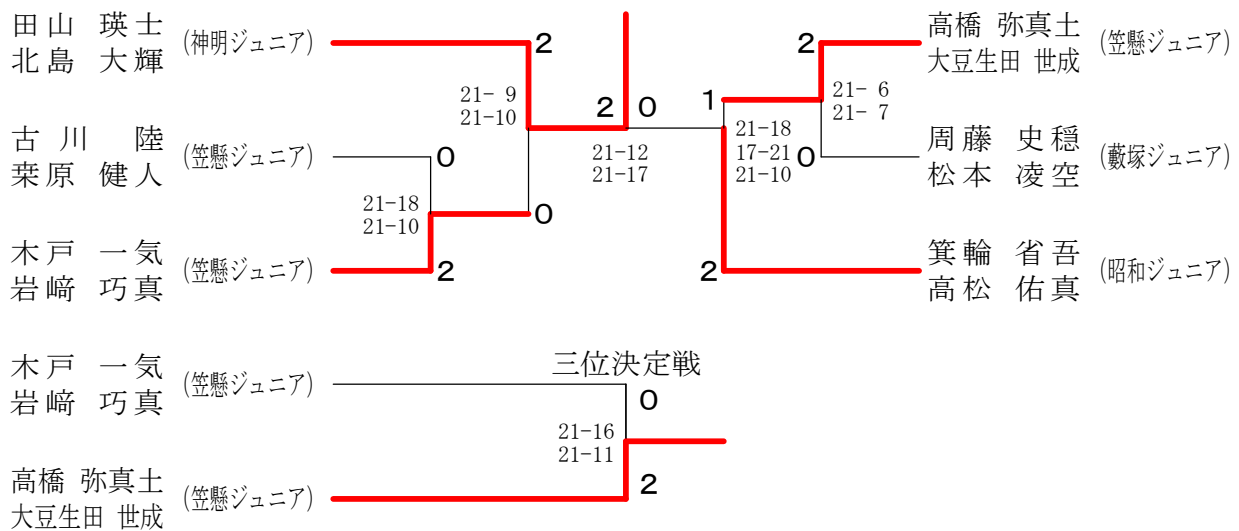

4年男子ダブルス	小松 林島	岡本 富沢	奥間 河上	樵原	勝敗	順位
小林 蒼暉 松島 勇海 (高崎ジュニア)		○ 15-6 15-2	○ 15-4 15-7	○ 15-10 15-7	M 3-0 G 6-0 P 90-36	1
岡本 創一朗 富沢 修斗 (笠懸ジュニア)	× 6-15 2-15		× 9-15 5-15	× 5-15 9-15	M 0-3 G 0-6 P 36-90	4
奥間 蒼 河上 悠大 (大泉JBC)	× 4-15 7-15	○ 15-9 15-5		× 15-12 10-15 12-15	M 1-2 G 3-4 P 78-86	3
樵 歩 夢 原 蓮太郎 (前橋東)	× 10-15 7-15	○ 15-5 15-9	○ 12-15 15-10 15-12		M 2-1 G 4-3 P 89-81	2

6年女子ダブルス	山路 宮下	千本木 吉田	西巻 高松	大澤 副島	河野 窪	勝敗	順位
山路 爽 宮下 果菜子 (強戸ジュニア)		○ 15-12 15-11	○ 15-2 15-7	○ 15-4 15-6	○ 15-1 15-4	M 4-0 G 8-0 P 120-47	1
千本木 悠佳 吉田 葵 (相生ジュニア)	× 12-15 11-15		○ 15-10 15-13	○ 15-8 18-16	○ 15-7 15-13	M 3-1 G 6-2 P 116-97	2
西巻 美咲 高松 佳菜 (昭和ジュニア)	× 2-15 7-15	× 10-15 13-15		○ 15-9 15-10	○ 15-9 15-7	M 2-2 G 4-4 P 92-95	3
大澤 彩弥 副島 悠生奈 (藪塚ジュニア)	× 4-15 6-15	× 8-15 16-18	× 9-15 10-15		○ 15-13 15-5	M 1-3 G 2-6 P 83-111	4
河野 菜々美 窪 凜々子 (前橋東)	× 1-15 4-15	× 7-15 13-15	× 9-15 7-15	× 13-15 5-15		M 0-4 G 0-8 P 59-120	5

5年女子ダブルス	山口 近藤	木村 高野	谷田部 山崎	周藤 中澤	須永 岡部	勝敗	順位
山口 菜摘 近藤 ももな (前橋東)		○ 15-6 15-5	○ 15-11 15-4	○ 15-3 15-6	○ 15-2 15-3	M 4-0 G 8-0 P 120-40	1
木村 安寿 高野 舞 (笠懸ジュニア)	× 6-15 5-15		○ 15-12 11-15 15-12	○ 15-4 15-7	○ 15-3 15-11	M 3-1 G 6-3 P 112-94	2
谷田部 陽菜 山崎 琴音 (笠懸ジュニア)	× 11-15 4-15	× 12-15 15-11 12-15		○ 15-7 18-16	○ 15-8 15-7	M 2-2 G 5-4 P 117-109	3
周藤 花音 中澤 莉子 (昭和ジュニア)	× 3-15 6-15	× 4-15 7-15	× 7-15 16-18		○ 15-4 15-3	M 1-3 G 2-6 P 73-100	4
須永 有美 岡部 綾音 (MCジュニア)	× 2-15 3-15	× 3-15 11-15	× 8-15 7-15	× 4-15 3-15		M 0-4 G 0-8 P 41-120	5



4年女子ダブルス Aブロック	吉岡 中山	植木 吉澤	藤村 松本	須藤 権田	勝敗	順位
吉岡 留奈 (高崎ジュニア) 中山 郁花		○ 15-3 15-4	○ 15-7 15-4	○ 15-7 15-4	M 3-0 G 6-0 P 90-29	1
植木 晴菜 (笠懸ジュニア) 吉澤 陽音	× 3-15 4-15		× 16-18 11-15	○ 11-15 17-15 15-8	M 1-2 G 2-5 P 77-101	4
藤村 彩加 (藪塚ジュニア) 松本 果里奈	× 7-15 4-15	○ 18-16 15-11		× 16-14 14-16 8-15	M 1-2 G 3-4 P 82-102	2
須藤 希望 (大泉JBC) 権田 悠奈	× 7-15 4-15	× 15-11 15-17 8-15	○ 14-16 16-14 15-8		M 1-2 G 3-5 P 94-111	3

4年女子ダブルス Bブロック	齋藤 飯沼	木村 宮下	北川 大里	遠坂 武井	勝敗	順位
齋藤 怜那 (高崎ジュニア) 飯沼 陽望		○ 15-9 15-3	○ 15-4 15-11	○ 15-3 15-4	M 3-0 G 6-0 P 90-34	1
木村 琉愛 (強戸ジュニア) 宮下 知佳子	× 9-15 3-15		× 12-15 15-10 13-15	○ 15-4 15-10	M 1-2 G 3-4 P 82-84	3
北川 芽依 (大泉JBC) 大里 碧依	× 4-15 11-15	○ 15-12 10-15 15-13		○ 15-6 15-5	M 2-1 G 4-3 P 85-81	2
遠坂 美乃莉 (藪塚ジュニア) 武井 一彩	× 3-15 4-15	× 4-15 10-15	× 6-15 5-15		M 0-3 G 0-6 P 32-90	4

4年女子ダブルス 決勝トーナメント

