

第28回全国小学生選手権大会群馬県予選

2019.08.24 太田市新田エアリスアリーナ

種 目	優 勝	準 優 勝	三 位	
6年男子単	はられんたろう 原 蓮太郎 (前橋東)	すぎとたつみ 杉戸 辰 (神明ジュニア)	すずきはるか 鈴木 悠 (藤岡ジュニア)	ひろせはると 廣瀬 遥斗 (青空会JBC)
5年男子単	あらいゆうと 新井 佑翼 (昭和ジュニア)	かねだりょうや 金田 凌也 (高崎西部ジュニア)	わたなべたくみ 渡辺 匠海 (ORIGINBC)	ふたわたりじゅんぺい 二渡 順平 (笠懸ジュニア)
4年男子単	やまぐち あきお 山口 晃央 (前橋東)	たかいし そら 高石 青來 (ORIGINBC)	たかの しゅん 高野 駿 (MCジュニア)	つちや こうへい 土屋 航平 (渋川リトルバーズ)
6年女子単	おのざとみな 小野里 美那 (前橋東)	ふくしまほのか 福島 帆風 (前橋東)	えんざかみのり 遠坂 美乃莉 (藪塚ジュニア)	いしはらしいか 石原 詩夏 (伊勢崎ジュニア)
5年女子単	すとうなつき 須藤 夏希 (MCジュニア)	すぎもとかりん 杉本 夏鈴 (大泉JBC)	さいとうかれん 齋藤 花怜 (前橋東)	あかいしななか 赤石 奈名花 (神明ジュニア)
4年女子単	すとう ゆずき 須藤 柚希 (MCジュニア)	たかやまおうか 高山 桜加 (伊勢崎ジュニア)	なかの ひより 中野 日麗 (伊勢崎ジュニア)	いしはら まゆう 石原 茉侑 (ORIGINBC)
6年男子複	やじまゆずき 矢嶋 柚葵 くぼたしゅん 久保田 俊 (MCジュニア)	やまじゆうすけ 山路 悠輔 はまにしここた 濱西 心太 (強戸ジュニア)	くわばらまこと 栗原 慎 あらいゆう 新井 悠 (大泉JBC)	たむらつばさ 田村 翼 なかざとはると 中里 温人 (神明ジュニア)
5年男子複	むらやまれん 村山 蓮 はせがわたいせい 長谷川 大晟 (桜木ジュニア)			
4年男子複	おおば ゆうせい 大場 悠正 ひらの ゆうすけ 平野 優輔 (前橋東)	いしうち とわ 石内 杜和 かみしま しゅんや 上島 隼矢 (神明ジュニア)	きど まなと 木戸 愛大 いしかわ そうすけ 石川 将丞 (藪塚ジュニア)	まつざわ とあ 松澤 和聖 ごんだ ゆうと 権田 祐斗 (大泉JBC)
6年女子複	くぼたりこ 窪田 璃子 いしだみゆ 石田 桜夢 (宮郷ジュニア)	すながもえ 須永 萌愛 ごんだゆな 権田 悠奈 (大泉JBC)	まつもとかりな 松本 果里奈 たけいいろ 武井 一彩 (藪塚ジュニア)	つちやゆめ 土屋 佑愛 いがらしみこ 五十嵐 みこ (伊勢崎ジュニア)
5年女子複	いわまゆな 岩間 夕奈 たかだきりか 高田 季里花 (高崎ジュニア)	あらいまな 新井 真菜 やまもとゆづき 山本 佑月 (大泉JBC)	あらいさつき 新井 爽月 いそのゆうか 磯野 友香 (藤岡ジュニア)	もりたまき 森 環希 よしい あおば 吉井 蒼葉 (高崎ジュニア)
4年女子複	ごんだ みな 権田 美奈 いしぐろ いくみ 石黒 郁美 (大泉JBC)	たむら らん 田村 蘭 かしわせ そらは 柏瀬 天芳 (神明ジュニア)	いとう ひより 伊藤 ひより つちや めり 土屋 愛莉 (伊勢崎ジュニア)	まつざき きらり 松崎 星彩 まつざき えみり 松崎 笑彩 (Bring☆Up)

6年男子シングルス

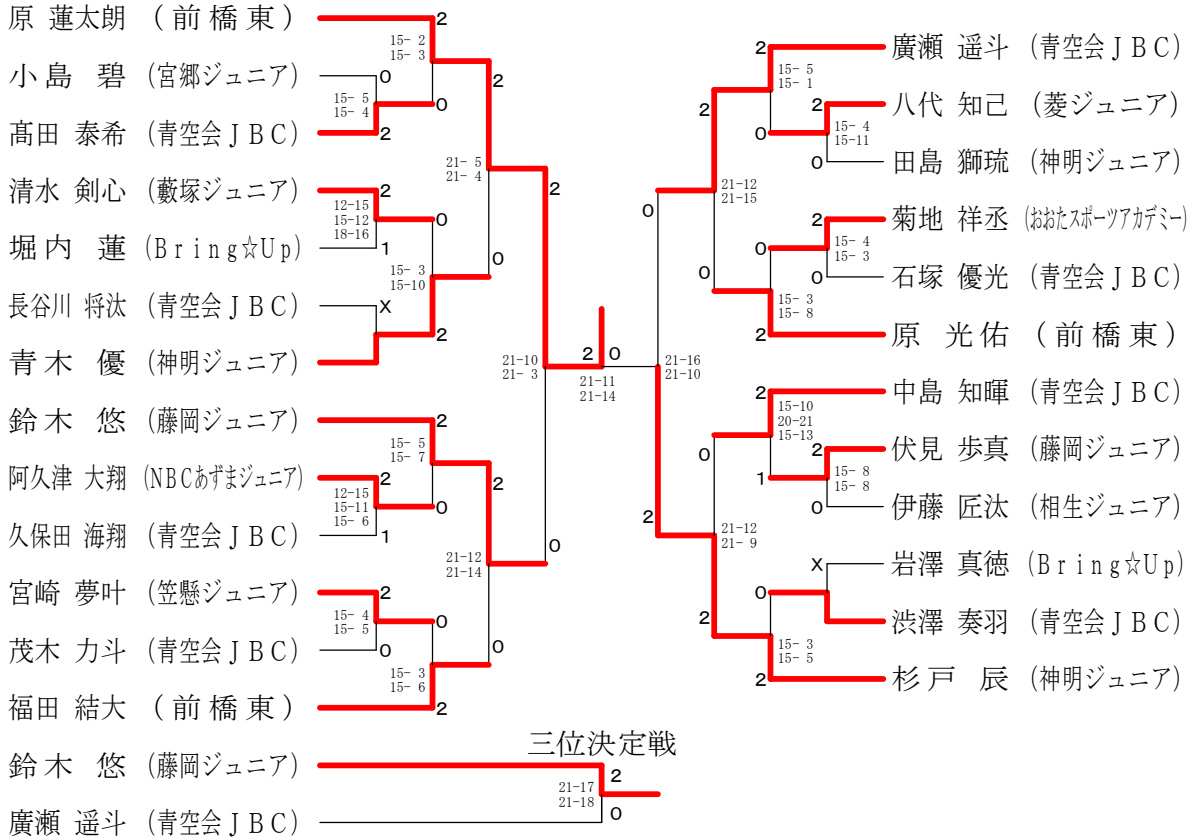

5年男子シングルス

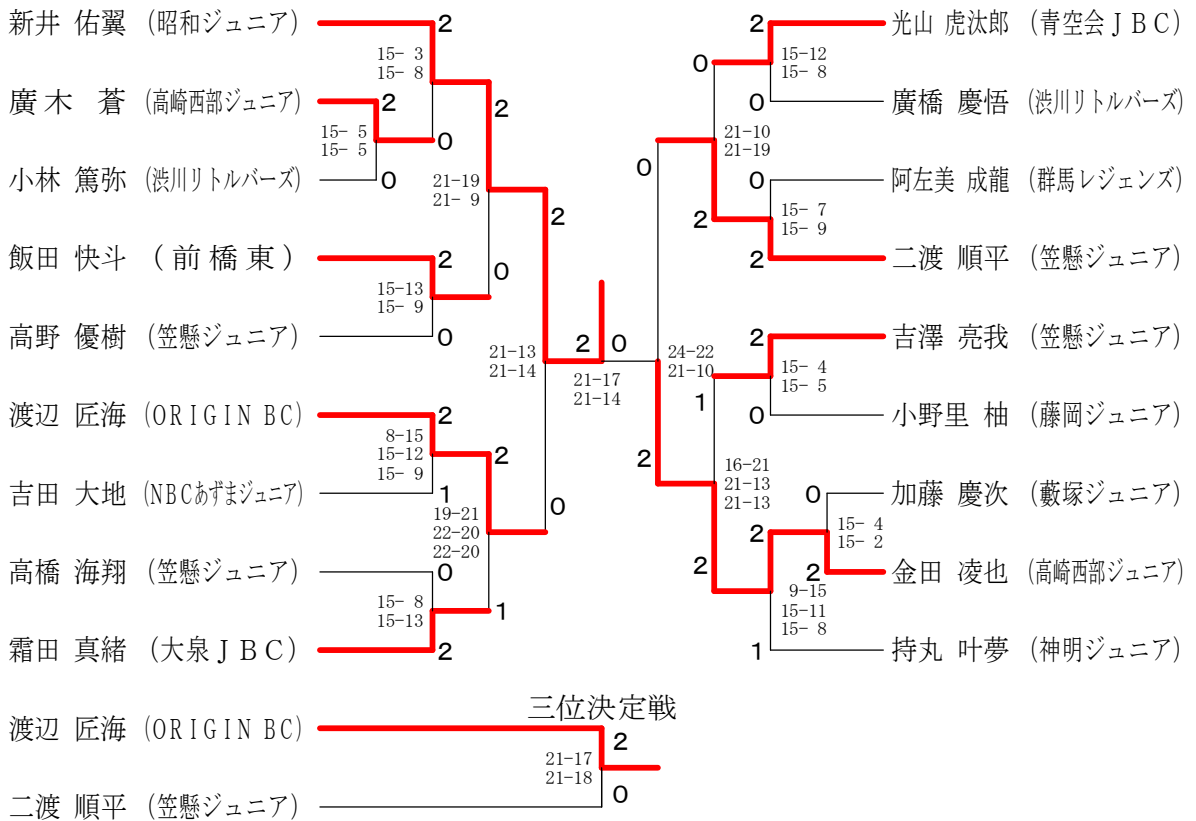

第28回全国小学生選手権大会群馬県予選

令和元年8月24日

4年男子シングルス

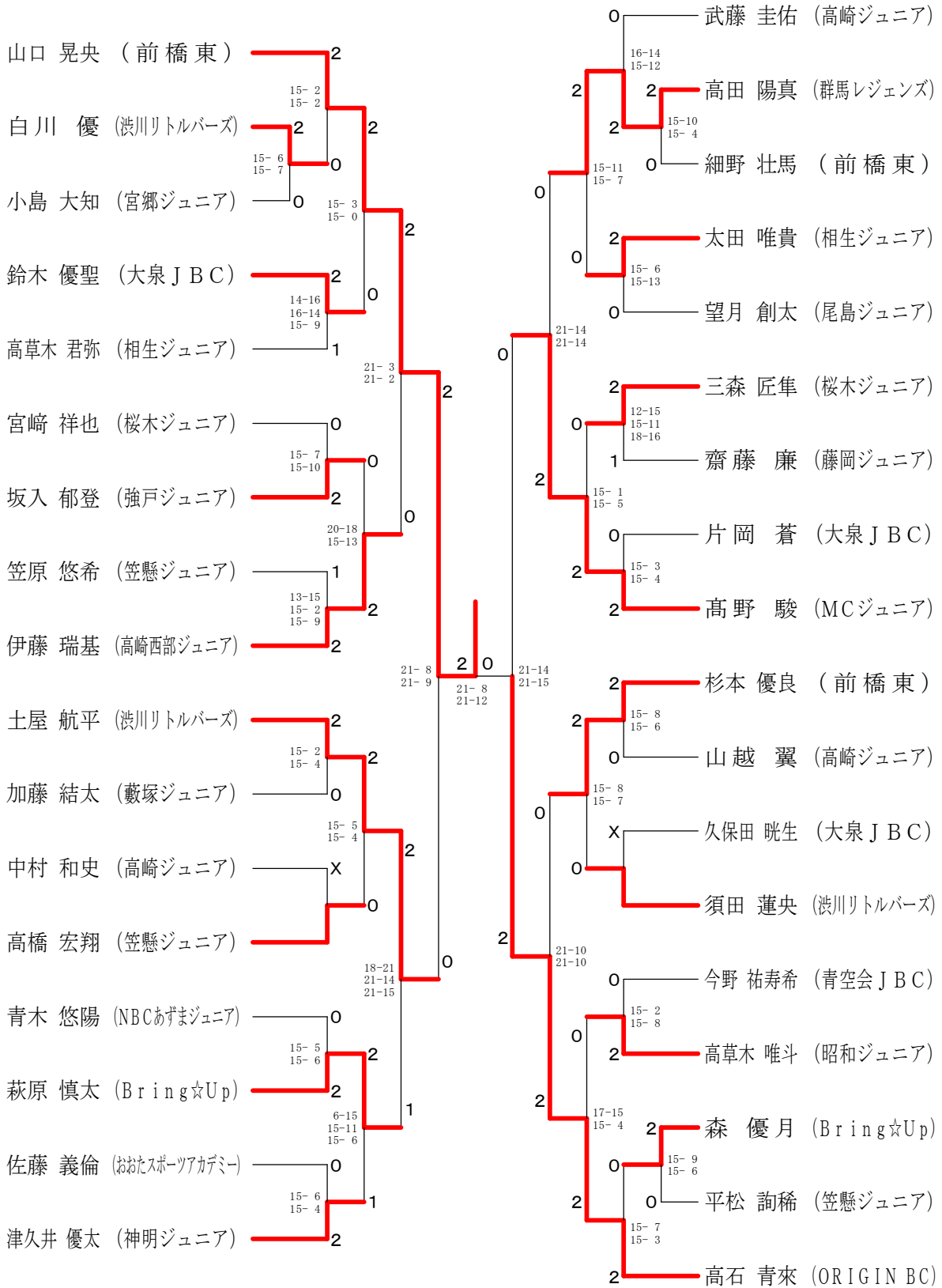

三位決定戦

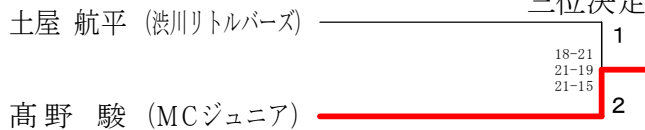

第28回全国小学生選手権大会群馬県予選

令和元年8月24日

6年女子シングルス

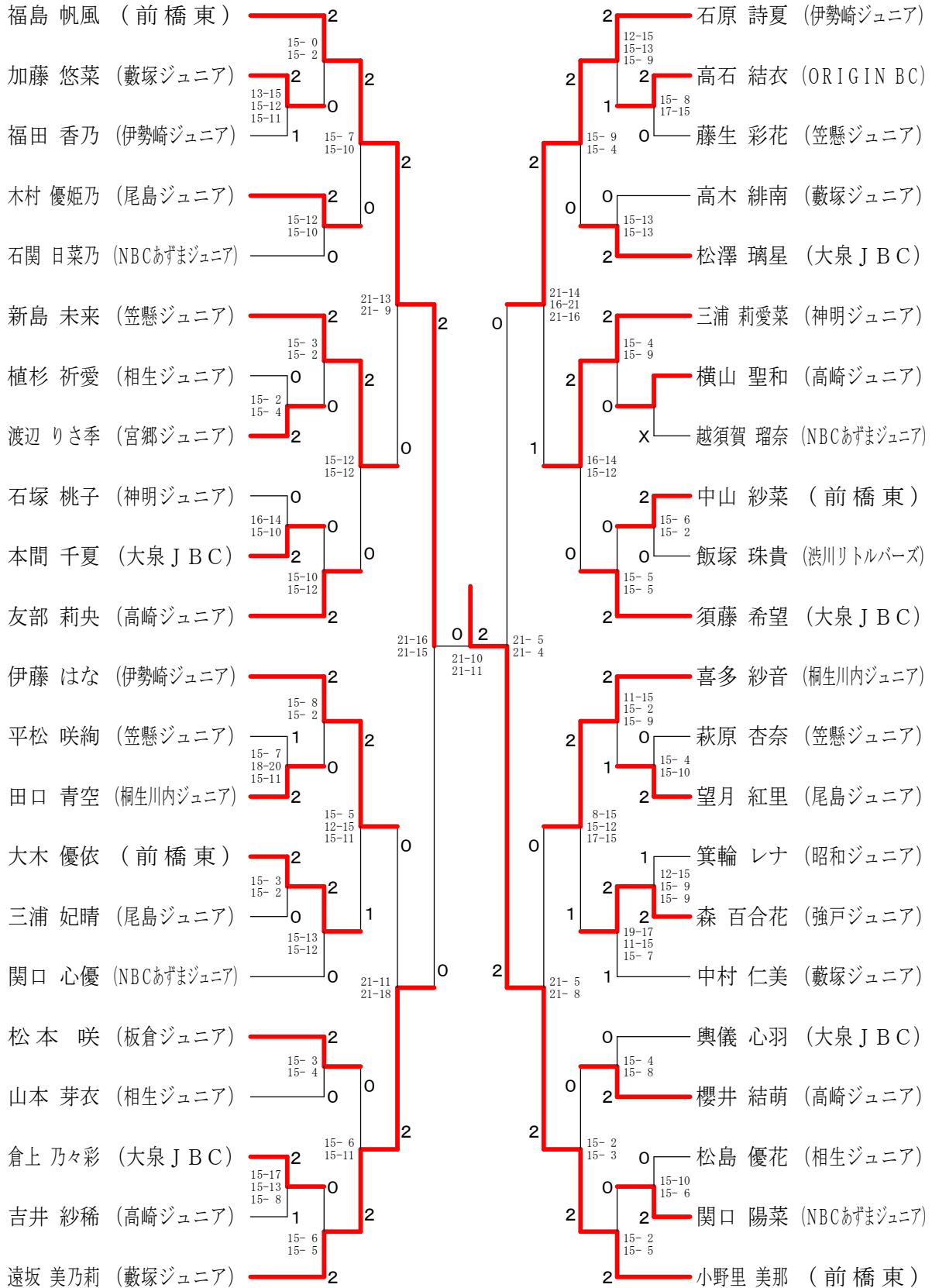

三位決定戦

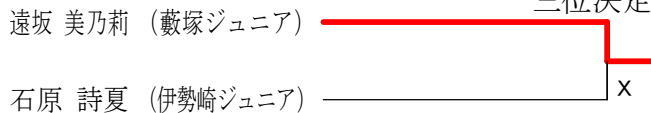

第28回全国小学生選手権大会群馬県予選

令和元年8月24日

5年女子シングルス

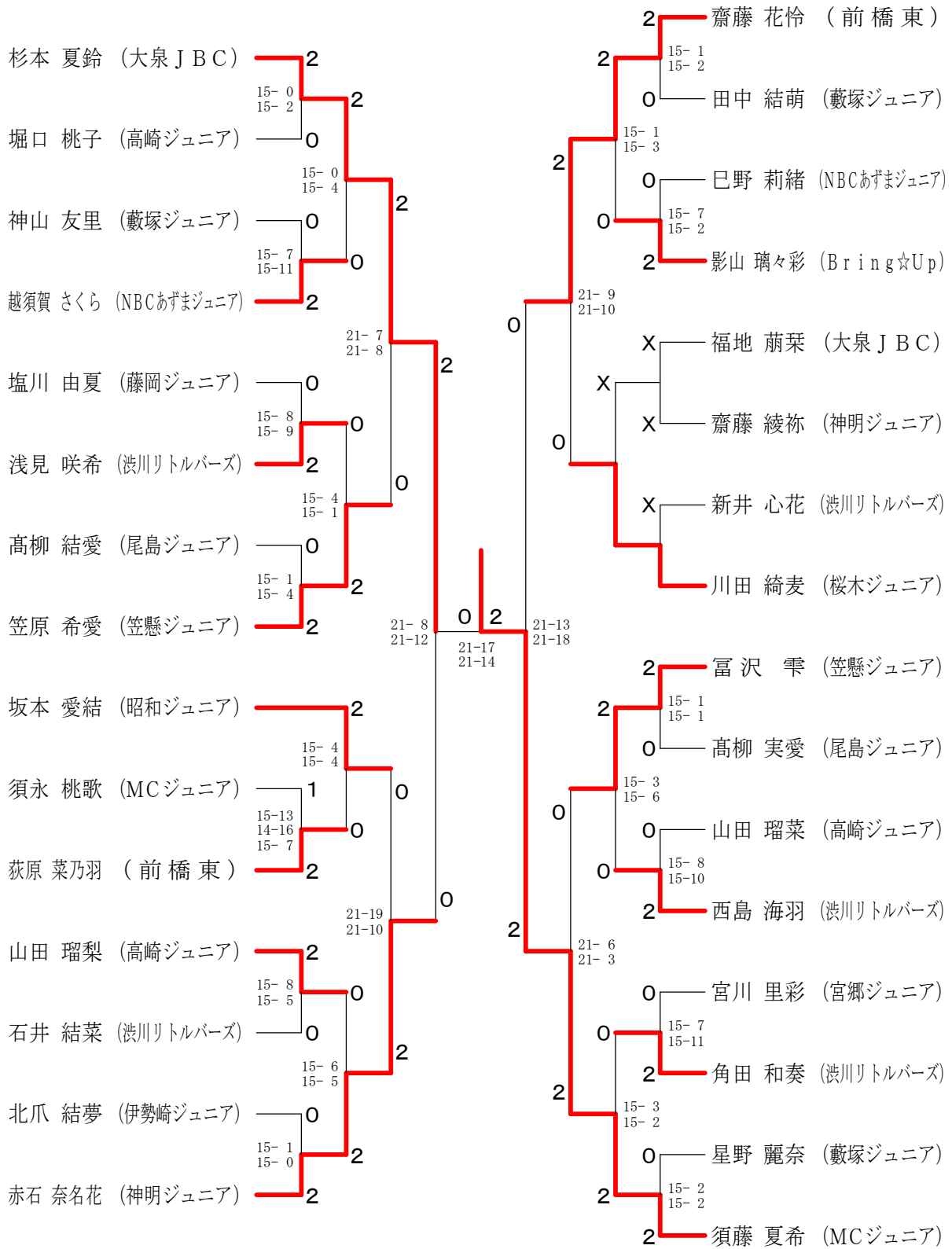

三位決定戦

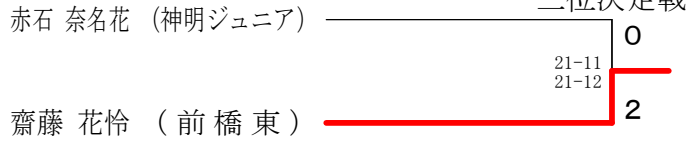

4年女子シングルス

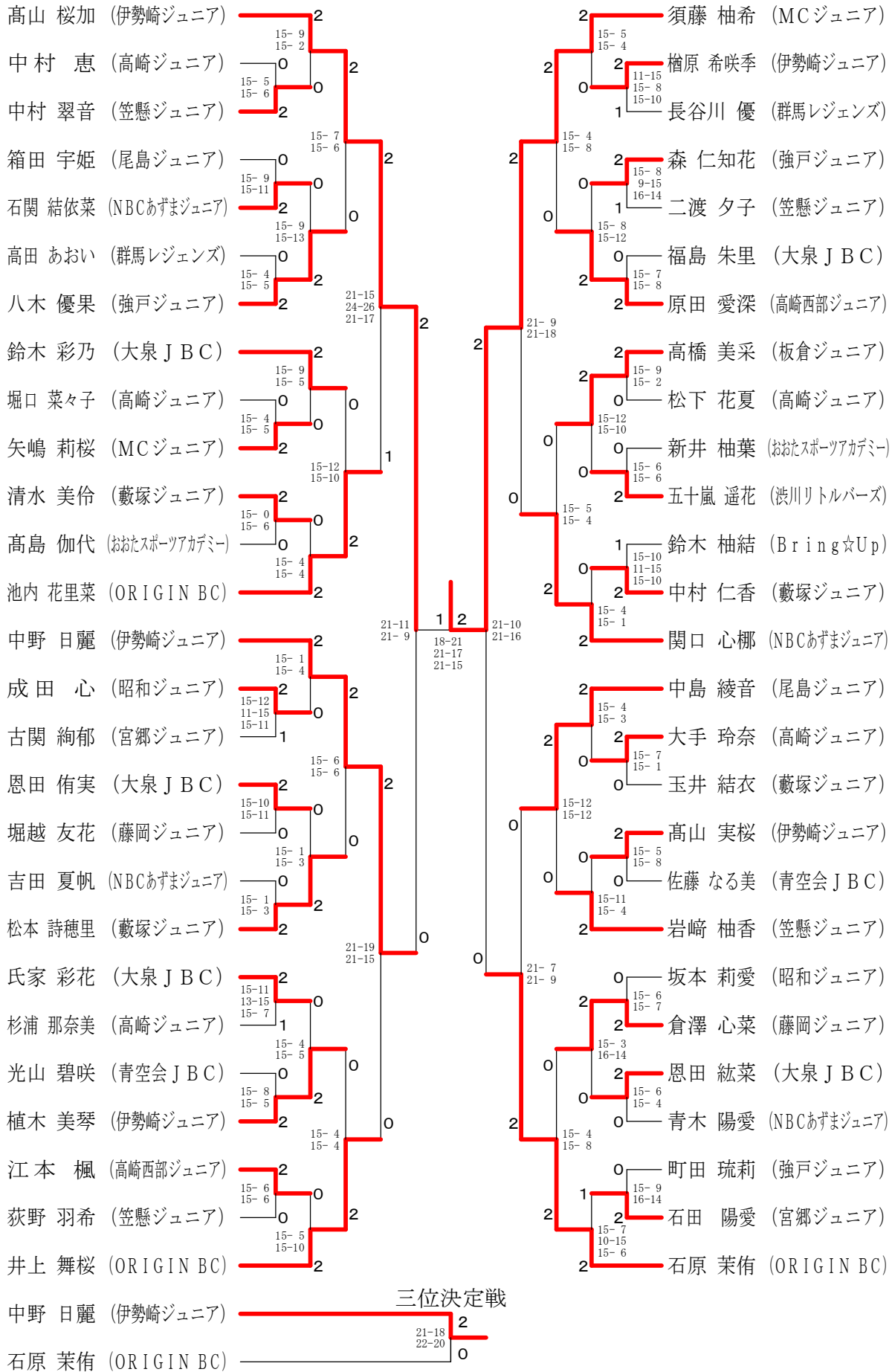

6年男子ダブルス A ブロックス	山 路 濱 西	古 川 德 留	鈴 木 板 橋	柿 沼 山 田	勝 敗	順 位
山路 悠輔 (強戸ジュニア) 濱西 心太		○ 15- 8 15- 5	○ 15- 4 15- 5	○ 15- 2 15- 6	M 3-0 G 6-0 P 90-30	1
古川 遥貴 (前橋東) 徳留 蒼真	× 8-15 5-15		○ 15- 6 15- 6	○ 15-10 15- 5	M 2-1 G 4-2 P 73-57	2
鈴木 裕翔 (菱ジュニア) 板橋 春輝	× 4-15 5-15	× 6-15 6-15		○ 15- 9 15- 9	M 1-2 G 2-4 P 51-78	3
柿沼 理史 (Bring☆Up) 山田 拓実	× 2-15 6-15	× 10-15 5-15	× 9-15 9-15		M 0-3 G 0-6 P 41-90	4

6年男子ダブルス B ブロックス	矢 嶋 久保田	田 村 中 里	江 田 菅 原	勝 敗	順 位
矢嶋 柚葵 (MCジュニア) 久保田 俊		○ 15- 3 15- 5	○ 15- 2 15- 1	M 2-0 G 4-0 P 60-11	1
田村 翼 (神明ジュニア) 中里 温人	× 3-15 5-15		○ 15- 9 15- 6	M 1-1 G 2-2 P 38-45	2
江田 陽葵 (藤岡ジュニア) 菅原 悠貴	× 2-15 1-15	× 9-15 6-15		M 0-2 G 0-4 P 18-60	3

6年男子ダブルス C ブロックス	栞 原 新 井	清 水 荒 牧	久保田 植 木	勝 敗	順 位
栞原 慎 (大泉JBC) 新井 悠		○ 15-11 13-15 15- 8	○ 15-11 15- 7	M 2-0 G 4-1 P 73-52	1
清水 瑛太 (藪塚ジュニア) 荒牧 亮太	× 11-15 15-13 8-15		○ 15- 7 15- 3	M 1-1 G 3-2 P 64-53	2
久保田 幸希 (伊勢崎ジュニア) 植木 彩仁	× 11-15 7-15	× 7-15 3-15		M 0-2 G 0-4 P 28-60	3

第28回全国小学生選手権大会群馬県予選

令和元年8月24日

6年男子ダブルス 決勝トーナメント

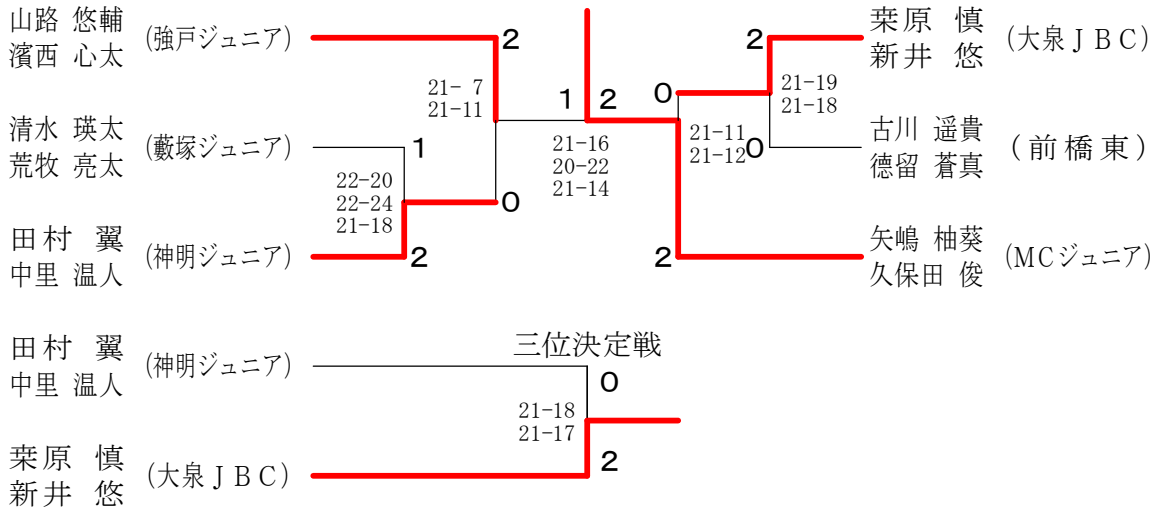

4年男子ダブルス	松権	澤田	大平	場野	石上	内島	木戸	石川	赤遠	石坂	勝敗	順位
松澤 和聖 (大泉JBC) 権田 祐斗			×	×	×	○					M 1-3 G 2-6 P 93-110	4
大場 悠正 (前橋東) 平野 優輔	○				○	○					M 4-0 G 8-0 P 120-36	1
石内 杜和 (神明ジュニア) 上島 隼矢	○	×				○					M 3-1 G 6-2 P 95-89	2
木戸 愛大 (藪塚ジュニア) 石川 将丞	○	×	×								M 2-2 G 4-4 P 89-111	3
赤石 健太 (藪塚ジュニア) 遠坂 泰馳	×	×	×	×	×						M 0-4 G 0-8 P 69-120	5

6年女子ダブルス

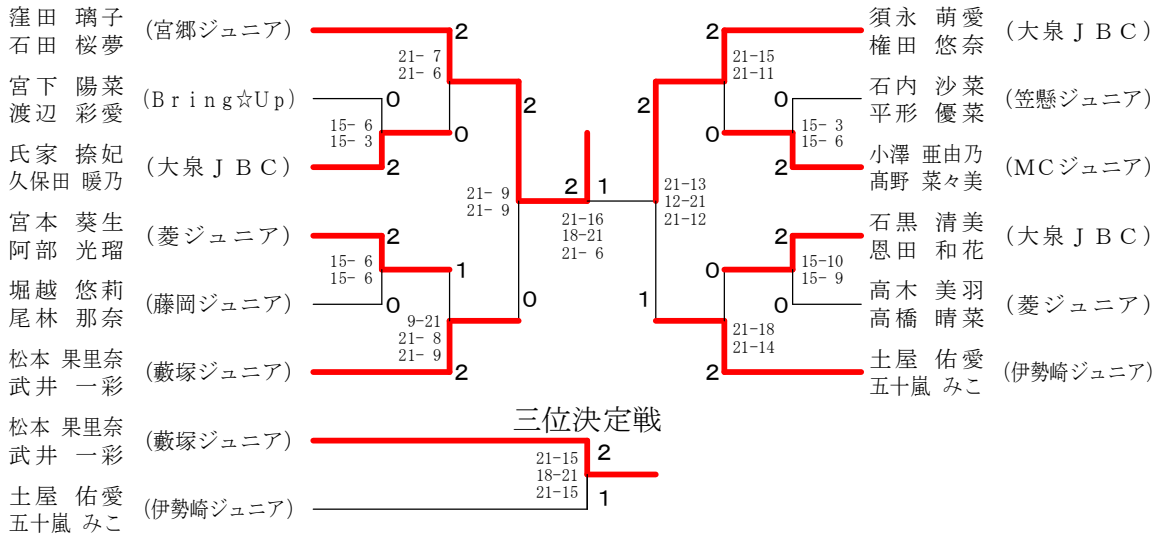

第28回全国小学生選手権大会群馬県予選

令和元年8月24日

5年女子ダブルス A ブ ロ ッ ク	岩 間 高 田	新 井 山 本	石 原 菅 家	石 原 石 川	勝 敗	順 位
岩間 夕奈 (高崎ジュニア) 高田 季里花		○ 15- 8 15- 9	○ 15-10 15-13	○ 15- 1 15- 3	M 3-0 G 6-0 P 90-44	1
新井 真菜 (大泉JBC) 山本 佑月	× 8-15 9-15		○ 15- 7 15-12	○ 15- 7 15- 7	M 2-1 G 4-2 P 77-63	2
石原 実怜 (前橋東) 菅家 暁羽	× 10-15 13-15	× 7-15 12-15		○ 15- 6 15- 2	M 1-2 G 2-4 P 72-68	3
石原 すみれ (伊勢崎ジュニア) 石川 陽愛	× 1-15 3-15	× 7-15 7-15	× 6-15 2-15		M 0-3 G 0-6 P 26-90	4

5年女子ダブルス B ブ ロ ッ ク	新 磯 野	森 吉 井	田 嶋 青 木	勝 敗	順 位
新井 爽月 (藤岡ジュニア) 磯野 友香		× 15-17 9-15	○ 15- 7 15- 5	M 1-1 G 2-2 P 54-44	2
森 環希 (高崎ジュニア) 吉井 蒼葉	○ 17-15 15- 9		○ 15- 3 15-11	M 2-0 G 4-0 P 62-38	1
田嶋 春那 (MCジュニア) 青木 妃杏	× 7-15 5-15	× 3-15 11-15		M 0-2 G 0-4 P 26-60	3

5年女子ダブルス 決勝トーナメント

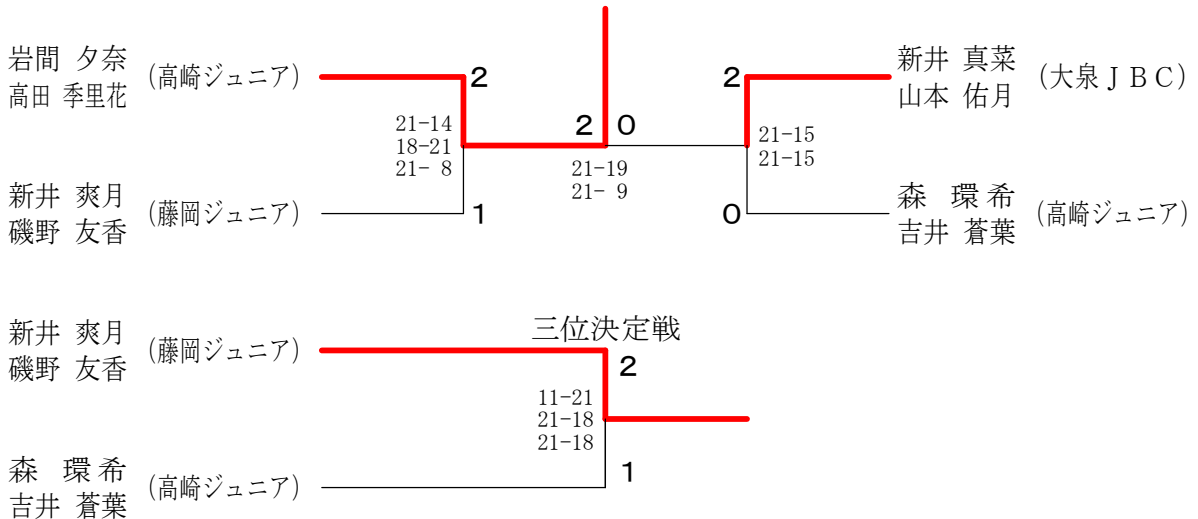

第28回全国小学生選手権大会群馬県予選

令和元年8月24日

4年女子ダブルス Aブロック	伊藤 土屋	田村 柏瀬	島田 寺井	中菅 山家	勝敗	順位
伊藤 ひより 土屋 愛莉 (伊勢崎ジュニア)		× 12-15 15-12 5-15	○ 15- 8 15- 4	○ 15- 5 15- 4	M 2-1 G 5-2 P 92-63	2
田村 蘭 柏瀬 天芳 (神明ジュニア)	○ 15-12 12-15 15- 5		○ 15- 3 15- 3	○ 15- 8 15- 7	M 3-0 G 6-1 P 102-53	1
島田 亜沙 寺井 咲愛 (戴塚ジュニア)	× 8-15 4-15	× 3-15 3-15		○ 15-11 15-11	M 1-2 G 2-4 P 48-82	3
中山 結菜 菅家 世名 (前橋東)	× 5-15 4-15	× 8-15 7-15	× 11-15 11-15		M 0-3 G 0-6 P 46-90	4

4年女子ダブルス Bブロック	権田 石黒	鈴木 小泉	松崎 松崎	江田 黒沢	勝敗	順位
権田 美奈 石黒 郁美 (大泉JBC)		○ 15- 6 15- 4	○ 15- 4 15- 1	○ 15- 5 15- 5	M 3-0 G 6-0 P 90-25	1
鈴木 里梨 小泉 ひなた (伊勢崎ジュニア)	× 6-15 4-15		× 8-15 14-16	× 5-15 2-15	M 0-3 G 0-6 P 39-91	4
松崎 星彩 松崎 笑彩 (Bring☆Up)	× 4-15 1-15	○ 15- 8 16-14		○ 15- 9 15-13	M 2-1 G 4-2 P 66-74	2
江田 栳恩 黒沢 夢愛 (藤岡ジュニア)	× 5-15 5-15	○ 15- 5 15- 2	× 9-15 13-15		M 1-2 G 2-4 P 62-67	3

4年女子ダブルス 決勝トーナメント

